



Teka Assortiment  
en prijslijst

# Spoelbakken en Kranen

2024/2025

**TEKA**



# Spoelbakken en Kranen 2024/2025

---

## Produkten

Roestvrij stalen Spoelbakken	4 - 26
FlexLinea PVD	6 - 9
FlexLinea Fortinox	10 - 13
FlexLinea PureClean	14 - 15
FlexLinea	16 - 19
Forlinea	20 - 21
American Pro	22 - 23
Brooklyn	24 - 25
BeLinea	26
Kranen	27 - 34







---

# SPOEL- BAKKEN

# Uitstekend ontwerp, PVD-oppervlak

*De nieuwe PVD-spoelbakken passen zich aan bij de nieuwe keukentrends met heldere en aantrekkelijke kleuren. Zij bereiken het perfecte evenwicht tussen design en robuustheid met drie collecties: Messing, Titanium en Koper.*

## Een unieke tijdloze uitstraling voor uw keuken:

- **Hoogwaardige afwerking.** Dankzij de PVD-behandeling, een fysische opdamming, wordt de natuurlijke hardheid van het edelstaal verhoogd, waardoor het gemakkelijk te gebruiken en te reinigen is. De vormgeving van het materiaal ontstaat door de verdamping van het metaal, dat zich aan het oppervlak van edelstaal hecht, waardoor een gekleurde laag ontstaat.
- **Perfecte combinaties.** De nieuwe kleuren kunnen worden gecombineerd met een breed scala aan keukenkranen om een perfecte sfeer te creëren met een afgestemd design.
- **Een onderscheidend verschil en klasse voor uw keuken.** Maak zelf de beste keuze. Deze spoelbak wordt gekenmerkt door zijn flexibele installatie: opbouw, verzonken ingebouwd of onderbouw gemonteerd.
- **Details die het verschil maken.** Het nieuwe hoekige SQ design afvoer afdichting behoudt de elegantie van uw spoelbak.
- **Spoelbak diepte van 20 cm.**





# OPBOUW, VLAKKE INBOUW OF ONDERBOUW



Zie passende PVD design kranen op pagina 29.



**NIEUW**

## FLEXLINIA RS15 50.40 Copper MAESTRO

- PureLine 18/10 roestvrij stalen opbouwspoeibak
- 1 spoelbak
- 3in1 Flexinstallation voor onderbouw, opbouw of vlakke inbouwmontage
- R15 radius voor eenvoudige reiniging
- 3 1/2" handmatige korfplugset met overloop en sifon
- Materiaaldikte 1 mm
- Vierkante SQ-design ontwerp-afvoer afdichting
- SilentSmart, 50 % reductie van het watergeluid
- Spoelbakafmeting LxBxH ca. 500x400x200 mm
- Uitsnede maten zie maattekeningen
- Geschikt voor onderkast van 60 cm

## FLEXLINIA RS15 50.40 Messing MAESTRO

- PureLine 18/10 roestvrij stalen opbouwspoeibak
- 1 spoelbak
- 3in1 Flexinstallation voor onderbouw, opbouw of vlakke inbouwmontage
- R15 radius voor eenvoudige reiniging
- 3 1/2" handmatige korfplugset met overloop en sifon
- Materiaaldikte 1 mm
- Vierkante SQ-design ontwerp-afvoer afdichting
- SilentSmart, 50 % reductie van het watergeluid
- Spoelbakafmeting LxBxH ca. 500x400x200 mm
- Uitsnede maten zie maattekeningen
- Geschikt voor onderkast van 60 cm

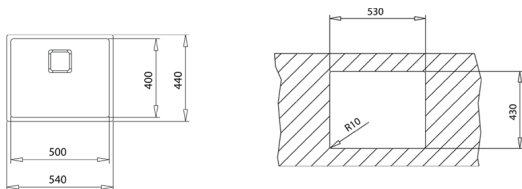

OPBOUW

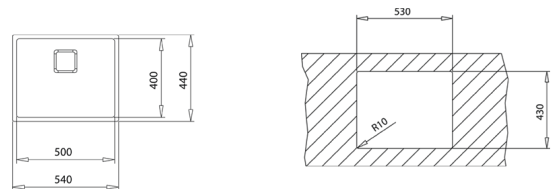

OPBOUW

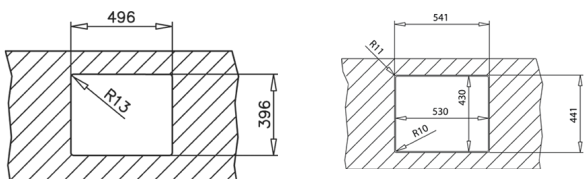

ONDERBOUW

VLAKKE INBOUW

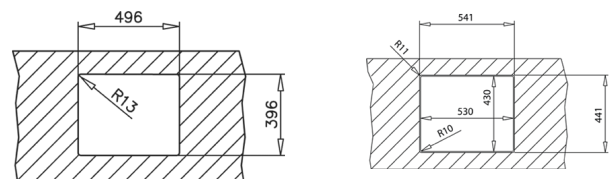

ONDERBOUW

VLAKKE INBOUW

**KLEUR**  Copper

Art. nr.: 115000025 | EAN: 8434778004724 | Prijs: 924,-€/1.117,-€

**AFMETINGEN** Lengte 540 mm Breedte 440 mm

**OPTIONEEL TOEBEHOREN**



**BAMBOE HOUTEN  
SNIJPLANK**  
Art. nr.: 115890015  
EAN: 8434778011180  
Prijs: 43,-€/52,-€

**KLEUR**  Messing

Art. nr.: 115000023 | EAN: 8434778004700 | Prijs: 924,-€/1.117,-€

**AFMETINGEN** Lengte 540 mm Breedte 440 mm

**OPTIONEEL TOEBEHOREN**



**BAMBOE HOUTEN  
SNIJPLANK**  
Art. nr.: 115890015  
EAN: 8434778011180  
Prijs: 43,-€/52,-€

Zie passende PVD design  
kranen op pagina 29.



## FLEXLINEA RS15 50.40 Titanium MAESTRO

- PureLine 18/10 roestvrij stalen opbouwspiegelbak
- 1 spoelbak
- 3in1 Flexinstallation voor onderbouw, opbouw of vlakke inbouwmontage
- R15 radius voor eenvoudige reiniging
- 3 1/2" handmatige korfplugset met overloop en sifon
- Materiaaldikte 1 mm
- Vierkante SQ-design ontwerp-afvoer afdichting
- SilentSmart, 50 % reductie van het watergeluid
- Spoelbakafmeting LxBxH ca. 500x400x200 mm
- Uitsnede maten zie maattekeningen
- Geschikt voor onderkast van 60 cm

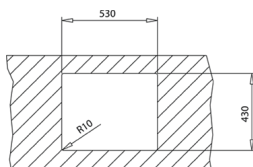
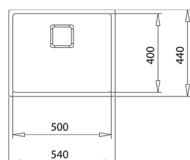

OPBOUW

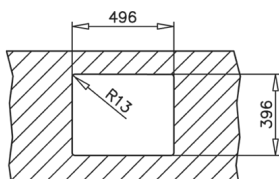

ONDERBOUW

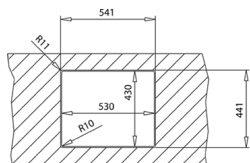

VLAKKE INBOUW

**KLEUR**  Titanium

Art. nr.: 115000024 | EAN: 8434778004717 | Prijs: 924,-€ / 1.117,-€

**AFMETINGEN** Lengte 540 mm Breedte 440 mm

### OPTIONEEL TOEBEHOREN



**BAMBOE HOUTEN  
SNIJPLANK**  
Art. nr.: 115890015  
EAN: 8434778011180  
Prijs: 43,-€ / 52,-€



# ULTIEME WEERSTAND

## FORTINOX TECHNOLOGIE

Een miljard roestvrijstalen kogels die meer dan 300 km/u over de gootsteen schot tot 20% meer weerstand en twee keer de hardheid vergeleken met een conventionele gootsteen naar

De afwerking van elke van elke gootsteen wordt uitgevoerd door een met de hand door een expert, die een uitzonderlijk object wordt gecreëerd.



### DESIGN

Homogeen en zijdeachtig gestructureerd oppervlak dat de nieuwste designtrends design trends.

De radius R15 van de spoelbak en de komdiepte van 200 mm vergemakkelijken het reinigen en afvoeren van water.



### VERSCHEIDENHEID

Drie verschillende installatiemogelijkheden voor een betere integratie in je keuken: opbouw, onderbouw en inbouw installatie.



### SILENTSMART TECHNOLOGIE

De geluidsabsorberende isolatie verminderen, door hun optimale plaatsing, het watergeluid tot 50% verminderen. De hele dag stil comfort!



## LEVENSLANG GARANTIE \*

Wij bij Teka zijn overtuigd van onze kwaliteitsnormen dat we een onbeperkte, levenslange garantie geven op al onze roestvrijstalen spoelbakken garantie.

De spoelbakken worden gemaakt in Spanje geproduceerd in Spanje.



## ONZE VERPLICHTING

Ons werk wordt bevestigd door de ISO 14001 certificering, die een correct beheer van processen garandeert processen processen om het milieu te beschermen: gebruik van hernieuwbare energiebronnen energiebronnen (zonne- en windenergie), optimalisatie van processen, hulpbronnen en afval zonder afbreuk te doen aan de productkwaliteit en-essentie. En niet te vergeten niet te vergeten het hergebruik van roestvrij staal in de roestvrij staal in de productieprocessen zoals bij de FlexLineaFortinox modellen.

\* De garantie geldt alleen voor producten in privégebruik. Schade als gevolg van installatie zijn uitgesloten. Alle productuitwisselingen en retourzendingen vereisen de uitdrukkelijke toestemming van Teka. Hulpstukken en accessoires zijn uitgesloten.





**NIEUW**

## FLEXLINIA RS15 71.40 Fortinox MAESTRO

- PureLine 18/10 roestvrij stalen opbouwspoelbak
- 1 spoelbak
- 3in1 Flexinstallatie voor onderbouw, opbouw of vlakke inbouwmontage
- R15 radius voor eenvoudige reiniging
- 3 1/2" handmatige korfplugset met overloop en sifon
- Materiaaldikte 1 mm
- Vierkante SQ-design ontwerp-afvoer afdichting
- SilentSmart, 50 % reductie van het watergeluid
- Spoelbakafmeting LxBxH ca. 710x400x200 mm
- Uitsnede maten zie maattekeningen
- Geschikt voor onderkast van 80 cm



**NIEUW**

## FLEXLINIA RS15 50.40 Fortinox MAESTRO

- PureLine 18/10 roestvrij stalen opbouwspoelbak
- 1 spoelbak
- 3in1 Flexinstallatie voor onderbouw, opbouw of vlakke inbouwmontage
- R15 radius voor eenvoudige reiniging
- 3 1/2" handmatige korfplugset met overloop en sifon
- Materiaaldikte 1 mm
- Vierkante SQ-design ontwerp-afvoer afdichting
- SilentSmart, 50 % reductie van het watergeluid
- Spoelbakafmeting LxBxH ca. 500x400x200 mm
- Uitsnede maten zie maattekeningen
- Geschikt voor onderkast van 60 cm

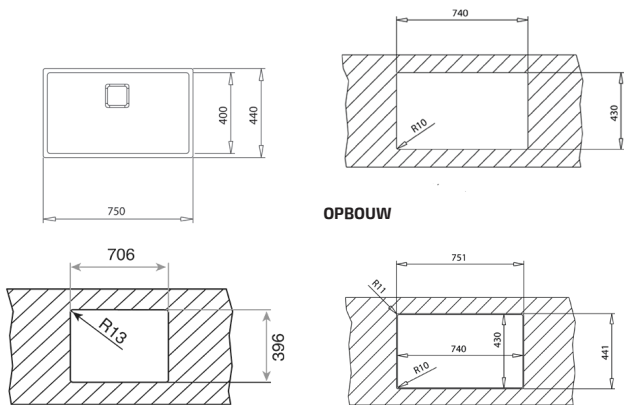

ONDERBOUW

VLAKE INBOUW

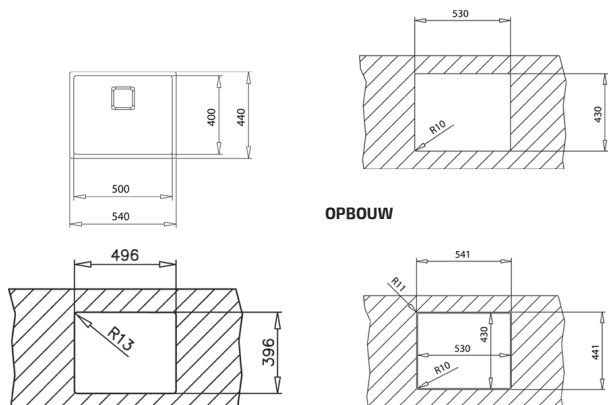

ONDERBOUW

VLAKE INBOUW

**KLEUR** Staal, Fortinox finish

Art. nr.: 115000063 | EAN: 8434778025279 | Prijs: 713,-€/863,-€

**AFMETINGEN** Lengte 750 mm Breedte 440 mm

**OPTIONEEL TOEBEHOREN**



**ZEEP DISPENSER**

Art. nr.: 115890012  
EAN: 8434778004786  
Prijs: 52,-€/63,-€



**BAMBOE HOUTEN  
SNIJPLANK**

Art. nr.: 115890015  
EAN: 8434778011180  
Prijs: 43,-€/52,-€



**ZEEFFINSETSTUK  
ROESTVRIJ STAAL**

Art. nr.: 40199072  
EAN: 8421152144237  
Prijs: 78,-€/95,-€

**KLEUR** Staal, Fortinox finish

Art. nr.: 115000062 | EAN: 8434778025262 | Prijs: 671,-€/812,-€

**AFMETINGEN** Lengte 540 mm Breedte 440 mm

**OPTIONEEL TOEBEHOREN**



**ZEEP DISPENSER**

Art. nr.: 115890012  
EAN: 8434778004786  
Prijs: 52,-€/63,-€



**BAMBOE HOUTEN  
SNIJPLANK**

Art. nr.: 115890015  
EAN: 8434778011180  
Prijs: 43,-€/52,-€



**ZEEFFINSETSTUK  
ROESTVRIJ STAAL**

Art. nr.: 40199072  
EAN: 8421152144237  
Prijs: 78,-€/95,-€



**NIEUW**

## FLEXLINEA RS15 40.40 Fortinox MAESTRO

- PureLine 18/10 roestvrij stalen opbouwspoeibak
- 1 spoelbak
- 3in1 Flexinstallation voor onderbouw, opbouw of vlakke inbouwmontage
- R15 radius voor eenvoudige reiniging
- 3 1/2" handmatige korfplugset met overloop en sifon  
Materiaaldikte 1 mm
- Vierkante SQ-design ontwerp-afvoer afdichting
- SilentSmart, 50 % reductie van het watergeluid
- Spoelbakafmeting LxBxH ca. 400x400x200 mm
- Uitsnede maten zie maattekeningen
- Geschikt voor onderkast van 50 cm

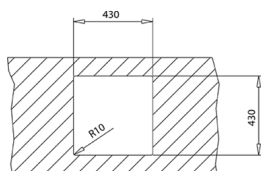
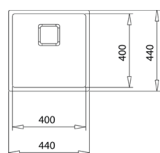

**OPBOUW**

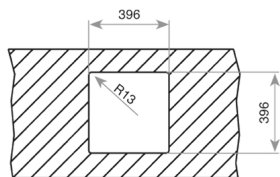

**ONDERBOUW**

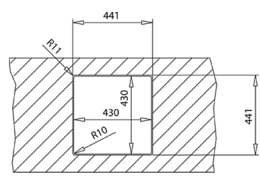

**VLAKE INBOUW**

**KLEUR**  Staal, Fortinox finish

Art. nr.: 115000061 | EAN: 8434778025255 | Prijs: 663,-€/802,-€

**AFMETINGEN** Lengte 440 mm Breedte 440 mm

### OPTIONEEL TOEBEHOREN



**ZEEP DISPENSER**

Art. nr.: 115890012  
EAN: 8434778004786  
Prijs: 52,-€/63,-€



**BAMBOE HOUTEN  
SNIJPLANK**

Art. nr.: 115890015  
EAN: 8434778011180  
Prijs: 43,-€/52,-€



**ZEEFINZETSTUK  
ROESTVRIJ STAAL**

Art. nr.: 40199072  
EAN: 8421152144237  
Prijs: 78,-€/95,-€

# PureClean

## De hygiëne en extra schoonmaakbaarheid met de nieuwe waterafstotende coating

Onze nieuwe PureClean behandeling zorgt voor een schoon en droog oppervlak en voorkomt dat bacteriën zich ophopen in uw spoelbak. Naast de antiseptische voordelen van roestvrij staal, spoelt deze coating kalk, vuil en andere deeltjes die eerder in de spoelbak zijn achtergebleven weg, zodat u een schoon en hygiënisch product overhoudt.



### Anti-vingerprint, een vlekkeloos resultaat.

De hoogwaardige SofTexture-coating zorgt voor een vingerafdrukwerend oppervlak en past met zijn matte uiterlijk perfect bij de nieuwste trends in keukendesign.



### Design, een vleugje raffinement door een strak en modern ontwerp.

De R515 radius vergemakkelijkt het schoonmaken en de waterafvoer. De decoratieve elementen bedekken op elegante wijze de bodem van de spoelbak. Grotere capaciteit dankzij een diepte van 20 cm.







## FLEXLINEA RS15 50.40 PURECLEAN MAESTRO

- PureLine 18/10 roestvrij stalen opbouwspoeibak
- 1 spoelbak
- 3in1 Flexinstallatie voor onderbouw, opbouw of vlakke inbouwmontage
- R15 radius voor eenvoudige reiniging
- 3 1/2" handmatige korfplugset (61001278) met overloop en sifon (Pop-up (automatische) korfplugset zie speciale accessoires pagina 106)
- Materiaaldikte 1 mm
- Vierkante SQ-design ontwerp-afvoer afdichting
- SilentSmart, 50 % reductie van het watergeluid
- Spoelbakafmeting LxBxH ca. 500x400x200 mm
- Uitsnede maten zie maattekeningen
- Geschikt voor onderkast van 60 cm

## FLEXLINEA RS15 40.40 PURECLEAN MAESTRO

- PureLine 18/10 roestvrij stalen opbouwspoeibak
- 1 spoelbak
- 3in1 Flexinstallatie voor onderbouw, opbouw of vlakke inbouwmontage
- R15 radius voor eenvoudige reiniging
- 3 1/2" handmatige korfplugset (61001278) met overloop en sifon (Pop-up (automatische) korfplugset zie speciale accessoires pagina 106)
- Materiaaldikte 1 mm
- Vierkante SQ-design ontwerp-afvoer afdichting
- SilentSmart, 50 % reductie van het watergeluid
- Spoelbakafmeting LxBxH ca. 400x400x200 mm
- Uitsnede maten zie maattekeningen
- Geschikt voor onderkast van 50 cm

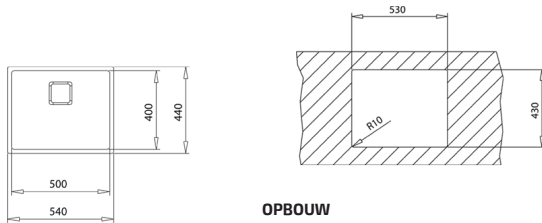

OPBOUW

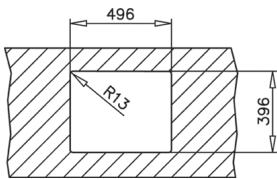

ONDERBOUW

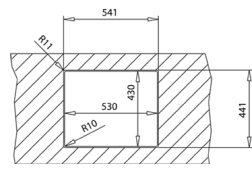

VLAKKE INBOUW

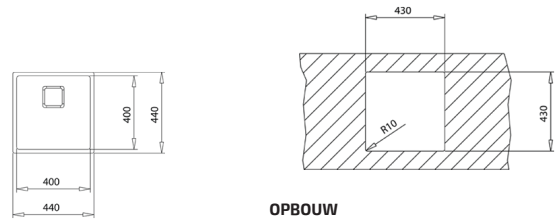

OPBOUW

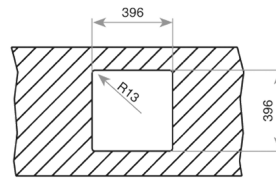

ONDERBOUW

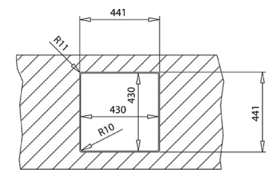

VLAKKE INBOUW

**KLEUR**  Staal matt

Art. nr.: 115000046 | EAN: 8434778015539 | Prijs: 646,-€/782,-€

**AFMETINGEN** Lengte 540 mm Breedte 440 mm

**OPTIONEEL TOEBEHOREN**



**BAMBOE HOUTEN  
SNIJPLANK**  
Art. nr.: 115890015  
EAN: 8434778011180  
Prijs: 43,-€/52,-€

**KLEUR**  Staal matt

Art. nr.: 115000053 | EAN: 8434778018677 | Prijs: 638,-€/772,-€

**AFMETINGEN** Lengte 440 mm Breedte 440 mm

**OPTIONEEL TOEBEHOREN**



**BAMBOE HOUTEN  
SNIJPLANK**  
Art. nr.: 115890015  
EAN: 8434778011180  
Prijs: 43,-€/52,-€

# PureLine FlexLinea RS15, een serie met vele mogelijkheden

*De FlexLinea RS 15 spoelbakken onderscheiden zich door hun veelzijdigheid op alle vlakken.*

## **FlexLinea een nieuwe serie die aan alle verwachtingen voldoet**

Flexibiliteit is een van de belangrijkste prioriteiten van Teka en daarom hebben we deze serie ontwikkeld.

Het biedt een grote verscheidenheid aan verschillende spoelbakcombinaties in verschillende afmetingen, allemaal met overloop en vierkant afloopgedeelte. Dit biedt een blik in de huidige trends en is samen met de gemakkelijk te reinigen met Radius 15 een voordeel.

Een spoelbak die u kunt installeren in alle soorten werkbladen dankzij de drievoudige montageoptie: onderbouw, opbouw of geïntegreerde montage.

Het hele assortiment wordt geleverd met levenslange garantie en een SilentSmart systeem dat het druppelende geluid van water met 50 % vermindert.

Het zijn de beste spoelbakken in hun soort en staan voor een milieuvriendelijke en efficiënte productie.

Geniet van de rust die de levenslange garantie en het nieuwe SilentSmart systeem bieden.

PureLine, puur design en stijl.

\* Dit is voor producten uit de PureLine serie, zie hiervoor de toelichting op pagina 9.



**Onderbouw**



**Opbouw**



**Vlakke inbouw**



  
**LIFETIME  
WARRANTY**  
Valid for all stainless steel sinks. See conditions at teka.com

 **SILENTSMART  
TECHNOLOGY**



## FLEXLINIA RS15 71.40 MAESTRO

- PureLine 18/10 roestvrij stalen opbouwspoelbak
- 1 spoelbak
- 3in1 Flexinstallatie voor onderbouw, opbouw of vlakke inbouwmontage
- R15 radius voor eenvoudige reiniging
- 3 1/2" handmatige korfplugset (61001278) met overloop en sifon (Pop-up (automatische) korfplugset zie speciale accessoires pagina 106)
- Materiaaldikte 1 mm
- Vierkante SQ-design ontwerp-afvoer afdichting
- SilentSmart, 50 % reductie van het watergeluid
- Spoelbakafmeting LxBxH ca. 710x400x200 mm
- Uitsnede maten zie maattekeningen
- Geschikt voor onderkast van 80 cm

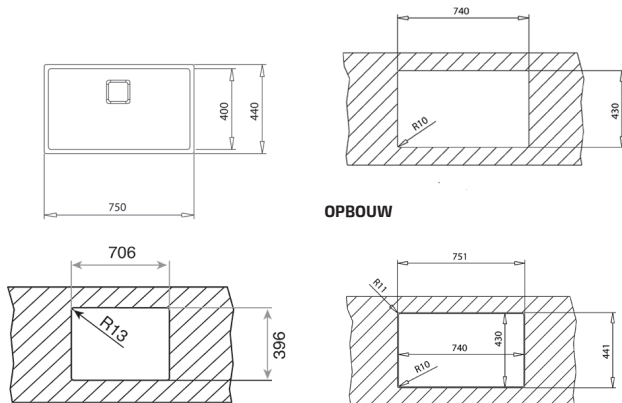

OPBOUW

VLAKKE INBOUW

ONDERBOUW

**KLEUR**  Gepolijst staal

Art. nr.: 115000011 | EAN: 8434778004373 | Prijs: 697,-€/843,-€

**AFMETINGEN** Lengte 750 mm Breedte 440 mm

### OPTIONEEL TOEBEHOREN



ZEEP DISPENSER

Art. nr.: 115890012  
EAN: 8434778004786  
Prijs: 52,-€/63,-€



BAMBOE HOUTEN  
SNIJPLANK

Art. nr.: 115890015  
EAN: 8434778011180  
Prijs: 43,-€/52,-€



ZEEFINZETSTUK  
ROESTVRIJ STAAL

Art. nr.: 40199072  
EAN: 8421152144237  
Prijs: 78,-€/95,-€



## FLEXLINIA RS15 50.40 MAESTRO

- PureLine 18/10 roestvrij stalen opbouwspoelbak
- 1 spoelbak
- 3in1 Flexinstallatie voor onderbouw, opbouw of vlakke inbouwmontage
- R15 radius voor eenvoudige reiniging
- 3 1/2" handmatige korfplugset (61001278) met overloop en sifon (Pop-up (automatische) korfplugset zie speciale accessoires pagina 106)
- Materiaaldikte 1 mm
- Vierkante SQ-design ontwerp-afvoer afdichting
- SilentSmart, 50 % reductie van het watergeluid
- Spoelbakafmeting LxBxH ca. 500x400x200 mm
- Uitsnede maten zie maattekeningen
- Geschikt voor onderkast van 60 cm

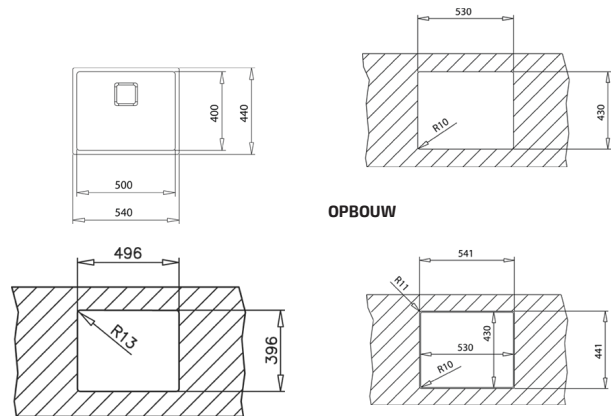

OPBOUW

VLAKKE INBOUW

ONDERBOUW

**KLEUR**  Gepolijst staal

Art. nr.: 115000012 | EAN: 8434778004380 | Prijs: 411,-€/497,-€

**AFMETINGEN** Lengte 540 mm Breedte 440 mm

### OPTIONEEL TOEBEHOREN



ZEEP DISPENSER

Art. nr.: 115890012  
EAN: 8434778004786  
Prijs: 52,-€/63,-€



BAMBOE HOUTEN  
SNIJPLANK

Art. nr.: 115890015  
EAN: 8434778011180  
Prijs: 43,-€/52,-€



ZEEFINZETSTUK  
ROESTVRIJ STAAL

Art. nr.: 40199072  
EAN: 8421152144237  
Prijs: 78,-€/95,-€



## FLEXLINEA RS15 40.40

### MAESTRO

- PureLine 18/10 roestvrij stalen opbouwspoeibak
- 1 spoelbak
- 3in1 Flexinstallatie voor onderbouw, opbouw of vlakke inbouwmontage
- R15 radius voor eenvoudige reiniging
- 3 1/2" handmatige korfplugset (61001278) met overloop en sifon (Pop-up (automatische) korfplugset zie speciale accessoires pagina 106)
- Materiaaldikte 1 mm
- Vierkante SQ-design ontwerp-afvoer afdichting
- SilentSmart, 50 % reductie van het watergeluid
- Spoeibakafmeting LxBxH ca. 400x400x200 mm
- Uitsnede maten zie maattekeningen
- Geschikt voor onderkast van 50 cm

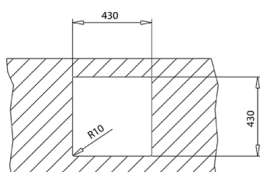
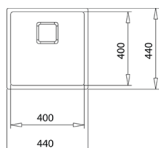

OPBOUW

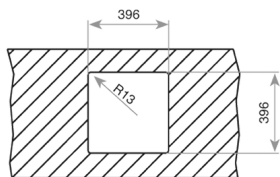

ONDERBOUW

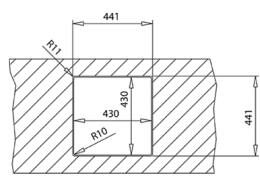

VLAKKE INBOUW

**KLEUR**  Gepolijst staal

Art. nr.: 115000014 | EAN: 8434778004403 | Prijs: 377,-€/457,-€

**AFMETINGEN** Lengte 440 mm Breedte 440 mm

#### OPTIONEEL TOEBEHOREN



**ZEEP DISPENSER**

Art. nr.: 115890012  
EAN: 8434778004786  
Prijs: 52,-€/63,-€



**BAMBOE HOUTEN  
SNIJPLANK**

Art. nr.: 115890015  
EAN: 8434778011180  
Prijs: 43,-€/52,-€



**ZEEFINZETSTUK  
ROESTVRIJ STAAL**

Art. nr.: 40199072  
EAN: 8421152144237  
Prijs: 78,-€/95,-€





# FORLINE A SERIES

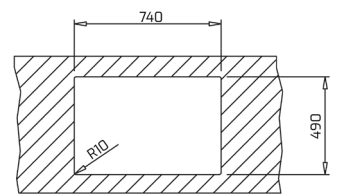
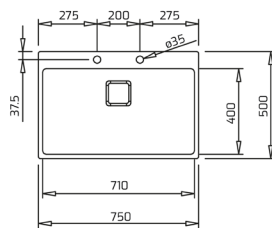

OPBOUW

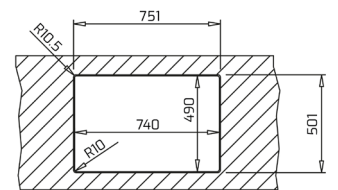

VLAKKE INBOUW

**NIEUW**

## FORLINEA RS15 71.40 WORKSTATION MAESTRO

- PureLine 18/10 roestvrij stalen opbouwspoeibak
- 1 spoelbak
- Zin1 Flexinstallation voor opbouw- of vlakke inbouwmontage
- R15 radius voor eenvoudige reiniging
- 3 1/2" Pop-up (automatische) korfplugset met overloop en sifon
- Materiaaldikte 1 mm
- Vierkante SQ-design ontwerp-afvoer afdichting
- SilentSmart, 50 % reductie van het watergeluid
- Spoeibakafmeting LxBxH ca. 710x400x200 mm
- Uitsnede maten zie maattekeningen
- Geschikt voor onderkast van 80 cm
- 2 kraangaten

**KLEUR**  Gepolijst staal

Art. nr.: 115000052 | EAN: 8434778017694 | Prijs: 797,-€/965,-€

**AFMETINGEN** Lengte 750 mm Breedte 500 mm

### STANDAARD TOEBEHOREN



#### BAMBOE HOUTEN SNIJPLANK

Art. nr.: 115890015  
EAN: 8434778011180  
Prijs: 43,-€/52,-€



#### ZEEFINZETSTUK ROESTVRIJ STAAL

Art. nr.: 40199072  
EAN: 8421152144237  
Prijs: 78,-€/95,-€



## FORLINEA RS15 50.40 AUTO MAESTRO

- PureLine 18/10 roestvrij stalen opbouwspoeibak
- 1 spoelbak
- 2in1 Flexinstallatie voor opbouw- of vlakke inbouwmontage
- R15 radius voor eenvoudige reiniging
- 3 1/2" Pop-up (automatische) korfplugset met overloop en sifon
- Materiaaldikte 1 mm
- Vierkante SQ-design ontwerp-afvoer afdichting
- SilentSmart, 50 % reductie van het watergeluid
- Spoelbakafmeting LxBxH ca. 500x400x200 mm
- Uitsnede maten zie maattekeningen
- Geschikt voor onderkast van 60 cm
- 2 kraangaten

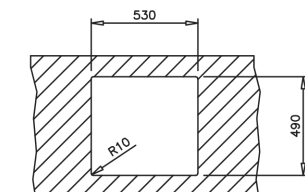
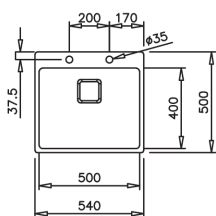

OPBOUW

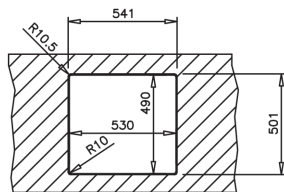

VLAKKE INBOUW

## FORLINEA RS15 40.40 AUTO MAESTRO

- PureLine 18/10 roestvrij stalen opbouwspoeibak
- 1 spoelbak
- 2in1 Flexinstallatie voor opbouw- of vlakke inbouwmontage
- R15 radius voor eenvoudige reiniging
- 3 1/2" Pop-up (automatische) korfplugset met overloop en sifon
- Materiaaldikte 1 mm
- Vierkante SQ-design ontwerp-afvoer afdichting
- SilentSmart, 50 % reductie van het watergeluid
- Spoelbakafmeting LxBxH ca. 400x400x200 mm
- Uitsnede maten zie maattekeningen
- Geschikt voor onderkast van 50 cm
- 2 kraangaten

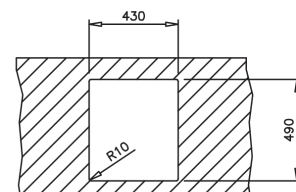
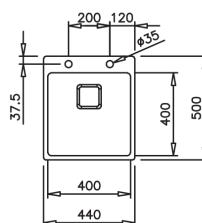

OPBOUW

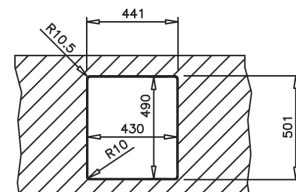

VLAKKE INBOUW

**KLEUR** Gepolijst staal

Art. nr.: 115000017 | EAN: 8434778004465 | Prijs: 587,-€/711,-€

**AFMETINGEN** Lengte 540 mm Breedte 500 mm

**OPTIONEEL TOEBEHOREN**



**ZEEP DISPENSER**

Art. nr.: 115890012  
EAN: 8434778004786  
Prijs: 52,-€/63,-€



**BAMBOE HOUTEN  
SNIJPLANK**

Art. nr.: 115890015  
EAN: 8434778011180  
Prijs: 43,-€/52,-€



**ZEEFINZETSTUK  
ROESTVRIJ STAAL**

Art. nr.: 40199072  
EAN: 8421152144237  
Prijs: 78,-€/95,-€

**KLEUR** Gepolijst staal

Art. nr.: 115000019 | EAN: 8434778004489 | Prijs: 562,-€/680,-€

**AFMETINGEN** Lengte 440 mm Breedte 500 mm

**OPTIONEEL TOEBEHOREN**



**ZEEP DISPENSER**

Art. nr.: 115890012  
EAN: 8434778004786  
Prijs: 52,-€/63,-€



**BAMBOE HOUTEN  
SNIJPLANK**

Art. nr.: 115890015  
EAN: 8434778011180  
Prijs: 43,-€/52,-€



**ZEEFINZETSTUK  
ROESTVRIJ STAAL**

Art. nr.: 40199072  
EAN: 8421152144237  
Prijs: 78,-€/95,-€





**Uitzonderlijk ontwerp.  
Professionele afwerking.  
Amerikaanse serie.**



## AMERICAN PRO 80 M-XP 1B MAESTRO

- PureLine 18/10 roestvrij stalen opbouwspoeibak
- 1 spoelbak
- 3in1 Flexinstallatie voor onderbouw, opbouw of vlakke inbouwmontage
- R15 radius voor eenvoudige reiniging
- 3 1/2" handmatige korfplugset met overloop en sifon
- Materiaaldikte 1 mm
- Vierkante SQ-design ontwerp-afvoer afdichting
- SilentSmart, 50 % reductie van het watergeluid
- Spoelbakafmeting LxBxH ca. 735x400x200
- Uitsnede maten zie maattekeningen
- Geschikt voor onderkast van 80 cm

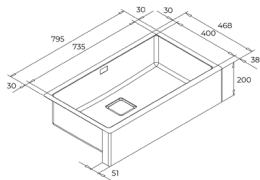

OPBOUW

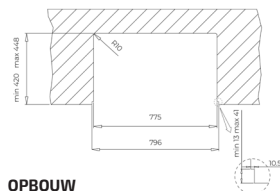

VLAKKE INBOUW

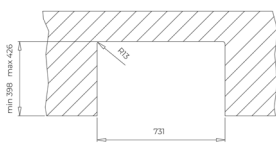

ONDERBOUW

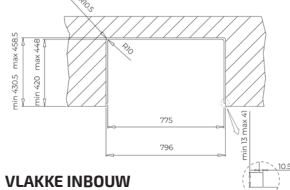

## AMERICAN PRO 60 M-XP 1B MAESTRO

- PureLine 18/10 roestvrij stalen opbouwspoeibak
- 1 spoelbak
- 3in1 Flexinstallatie voor onderbouw, opbouw of vlakke inbouwmontage
- R15 radius voor eenvoudige reiniging
- 3 1/2" handmatige korfplugset met overloop en sifon
- Materiaaldikte 1 mm
- Vierkante SQ-design ontwerp-afvoer afdichting
- SilentSmart, 50 % reductie van het watergeluid
- Spoelbakafmeting LxBxH ca. 535x400x200
- Uitsnede maten zie maattekeningen
- Geschikt voor onderkast van 60 cm

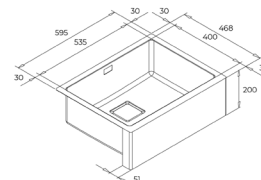

OPBOUW



VLAKKE INBOUW

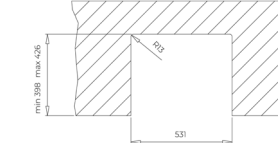

ONDERBOUW



**KLEUR** Gepolijst staal

Art. nr.: 115000056 | EAN: 8434778019230 | Prijs: 1.092,- € / 1.321,- €

**AFMETINGEN** Lengte 795 mm Breedte 468 mm

**KLEUR** Gepolijst staal

Art. nr.: 115000055 | EAN: 8434778019223 | Prijs: 1.008,- € / 1.219,- €

**AFMETINGEN** Lengte 595 mm Breedte 468 mm



# BROOKLYN

## SERIES



### MAXIMALE CAPACITEIT

Grote en diepe spoelbakken.  
500 mm groot x 210 mm diep.



### ALLES ONDER CONTROLE

MET V-CONTROL KUN JE DE WATERSTROOM BIJ DE  
WASTAFEL REGELEN.  
MEER HYGIËNE EN GEMAK MET ÉÉN DRUK OP DE KNOP.



### VEELZIJDIGHEID

Twee verschillende opties voor een betere integratie in je  
keuken: inbouw of onderbouw.



### SILENT SMART TECHNOLOGIE

SilentSmart technologie vermindert het druppelen van  
water of het geluid van de toevoer tot 50%.



### NIEUWE HELIXPRO-AFVOER

Exclusieve, nieuwe afvoer - ergonomisch en functioneel,  
met een modern design.



### LEVENSLANGE GARANTIE

Ons productieproces en onze kwaliteitscontrole zijn zo  
streng dat we een levenslange garantie bieden op ons  
roestvrij staal tegen fabricagefouten.





## BROOKLYN 60 M-XP 1B 1D PLUS AUTO MAESTRO

- PureLine 18/10 roestvrij stalen opbouwspoelbak
- 1 spoelbak
- Zin1 Flexinstallation voor opbouw- of vlakke inbouwmontage
- R15 radius voor eenvoudige reiniging
- V-Control: korfplugset openen met een druk op de knop
- 3 1/2" Pop-up (automatische) korfplugset met overloop en sifon
- Materiaaldikte 1 mm
- SilentSmart, 50 % reductie van het watergeluid
- Spoelbakafmeting LxBxH ca. 500x400x210 mm
- Uitsnede maten zie maattekeningen
- Geschikt voor onderkast van 60 cm
- 2 kraangaten

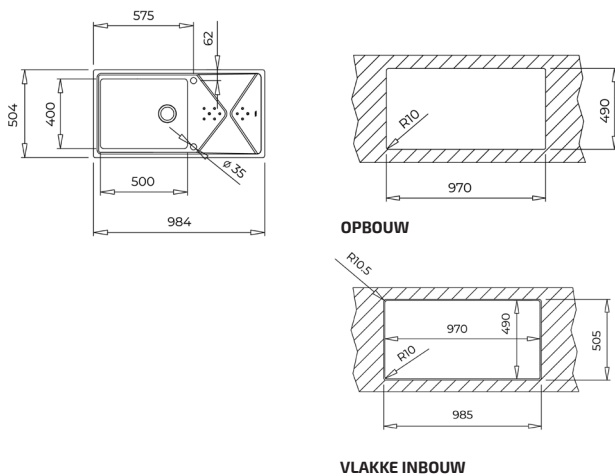

**KLEUR** Gepolijst staal

Art. nr.:115100023 | EAN: 8434778019643 | Prijs: 554,-€/670,-€

**AFMETINGEN** Lengte 984 mm Breedte 504 mm

## BROOKLYN 50 M-XP 1B 1D AUTO MAESTRO

- PureLine 18/10 roestvrij stalen opbouwspoelbak
- 1 spoelbak
- Zin1 Flexinstallation voor opbouw- of vlakke inbouwmontage
- R15 radius voor eenvoudige reiniging
- V-Control: korfplugset openen met een druk op de knop
- 3 1/2" Pop-up (automatische) korfplugset met overloop en sifon
- Materiaaldikte 1 mm
- SilentSmart, 50 % reductie van het watergeluid
- Spoelbakafmeting LxBxH ca. 400x400x210 mm
- Uitsnede maten zie maattekeningen
- Geschikt voor onderkast van 50 cm
- 2 kraangaten

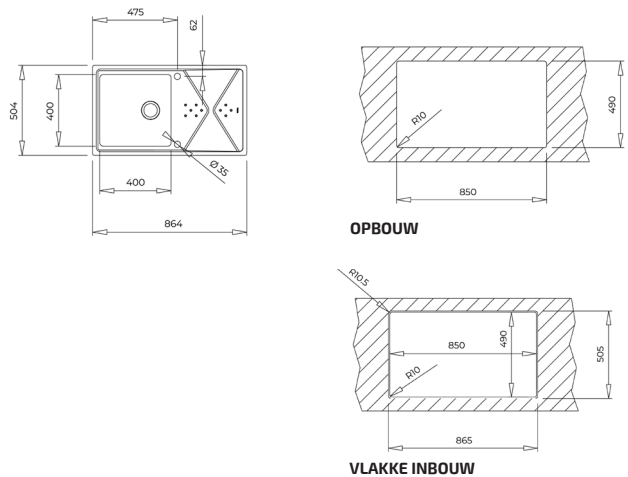

**KLEUR** Gepolijst staal

Art. nr.:115100022 | EAN: 8434778019636 | Prijs: 520,-€/629,-€

**AFMETINGEN** Lengte 864 mm Breedte 504 mm



## BE LINEA RS15 50.40 MAESTRO

- PureLine onderbouw spoelbak gemaakt van 18/10 staal
- 1 spoelbak
- Onderbouwmontage
- R15 radius voor eenvoudige reiniging
- 3 1/2" handmatige korfplugset met overloop en sifon
- Materiaaldikte 1 mm
- SilentSmart, 50 % reductie van het watergeluid
- Spoelbakafmeting LxBxH ca. 500x400x200 mm
- Uitsnede maat LxB ca. 496x396 mm
- Geschikt voor onderkast van 60 cm

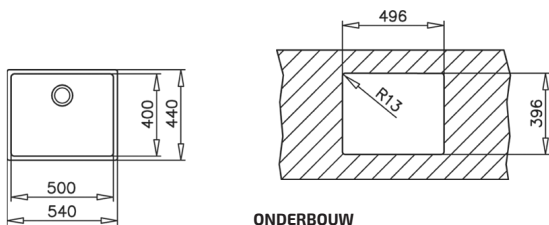

ONDERBOUW



## BE LINEA RS15 40.40 MAESTRO

- PureLine onderbouw spoelbak gemaakt van 18/10 staal
- 1 spoelbak
- Onderbouwmontage
- R15 radius voor eenvoudige reiniging
- 3 1/2" handmatige korfplugset met overloop en sifon
- Materiaaldikte 1 mm
- SilentSmart, 50 % reductie van het watergeluid
- Spoelbakafmeting LxBxH ca. 400x400x200 mm
- Uitsnede maat LxB ca. 396x396 mm
- Geschikt voor onderkast van 50 cm

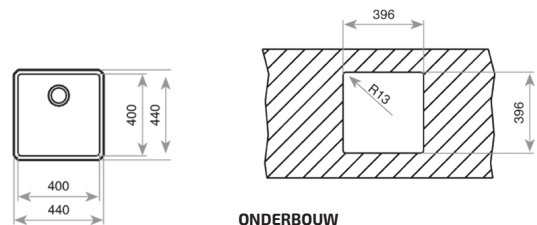

ONDERBOUW

**KLEUR**  Gepolijst staal

Art. nr.: 115000005 | EAN: 8434778004304 | Prijs: 327,-€/396,-€

**AFMETINGEN** Lengte 540 mm Breedte 440 mm

### OPTIONEEL TOEBEHOREN



**ZEEP DISPENSER**

Art. nr.: 115890012  
EAN: 8434778004786  
Prijs: 52,-€/63,-€



**BAMBOE HOUTEN  
SNIJPLANK**

Art. nr.: 115890015  
EAN: 8434778011180  
Prijs: 43,-€/52,-€



**ZEEFINZETSTUK  
ROESTVRIJ STAAL**

Art. nr.: 40199072  
EAN: 8421152144237  
Prijs: 78,-€/95,-€

**KLEUR**  Gepolijst staal

Art. nr.: 115000007 | EAN: 8434778004328 | Prijs: 310,-€/375,-€

**AFMETINGEN** Lengte 440 mm Breedte 440 mm

### OPTIONEEL TOEBEHOREN



**ZEEP DISPENSER**

Art. nr.: 115890012  
EAN: 8434778004786  
Prijs: 52,-€/63,-€



**BAMBOE HOUTEN  
SNIJPLANK**

Art. nr.: 115890015  
EAN: 8434778011180  
Prijs: 43,-€/52,-€



**ZEEFINZETSTUK  
ROESTVRIJ STAAL**

Art. nr.: 40199072  
EAN: 8421152144237  
Prijs: 78,-€/95,-€



---

# KRANEN



# Uitstekend ontwerp

## PVD afwerking

*Onze nieuwe PVD-kranen maken deel uit van onze Metallic-collectie en hebben zachte en stijlvolle lijnen.*



*De vormgeving van het materiaal ontstaat door de verdamping van het metaal, dat zich aan het oppervlak van de kraan hecht, waardoor een gekleurde laag ontstaat.*

- **Avant-garde design.** De strakke lijnen van de kranen geven een uniek modern tintje aan uw keuken.
- **Metalen schoonheid: Messing en Titanium.** Verkrijgbaar in exclusieve kleuren in PVD. De gouden metallic afwerking geeft een luxueuze uitstraling, terwijl Titanium de nieuwste decoratietrend is.
- **Perfecte combinatie.** De kranen passen perfect bij onze nieuwe PVD spoelbakken.
- **Hoogwaardige afwerking.** De PVD-behandeling - een fysische afzetting uit de dampfase - maakt een eenvoudig gebruik en reiniging mogelijk. gemakkelijk te gebruiken en schoon te houden.
- **Anti-vingerprint oppervlak.** Een speciale coating voorkomt vingerafdrukken op het oppervlak.
- **Fluweel als zijde.** Dankzij de hoge weerstand van de keramische schijven die in onze kranen worden gebruikt, beweegt de hendel van de kraan zacht en soepel, wat de levensduur extra verhoogt



## ICC 915 MAESTRO

- Eenhendelkraan
- Revolutionair open uitloopconcept
- Zwenkbare water uitloop
- Antiekalk straalverdeler
- 3/8" flexibele binnenbuis



## ICC 915 MAESTRO

- Eenhendelkraan
- Revolutionair open uitloopconcept
- Zwenkbare water uitloop
- Antiekalk straalverdeler
- 3/8" flexibele binnenbuis



## ICC 915 MAESTRO

- Eenhendelkraan
- Revolutionair open uitloopconcept
- Zwenkbare water uitloop
- Antiekalk straalverdeler
- 3/8" flexibele binnenbuis



Zie passende design PVD spoelbakken op pagina 8-9.

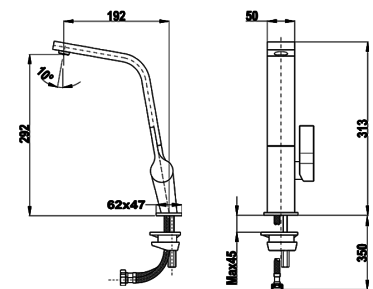
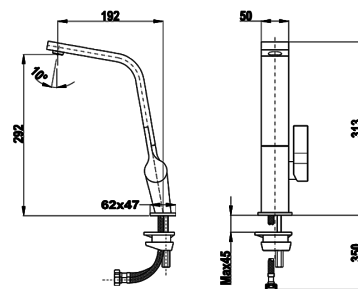
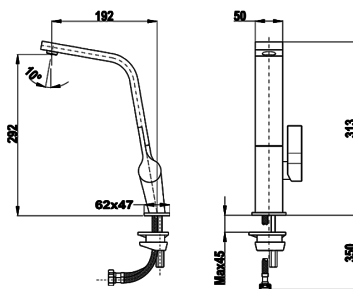

**KLEUR**  
 Chrome

Art. nr.: 116030004 | EAN: 8434778002973 | Prijs: 419,-€/507,-€

**KLEUR**  
 Titanium

Art. nr.: 116030005 | EAN: 8434778002980 | Prijs: 747,-€/904,-€

**KLEUR**  
 Messing

Art. nr.: 116030006 | EAN: 8434778003000 | Prijs: 747,-€/904,-€





FUNCTIONALITEIT EN ERGONOMIE  
**STRASSE EN EENVOUDIGE SCHOONHEID.**

Met zijn slanke lichaam en strakke lijnen is de nieuwe Oval mengkraanserie een blikvanger in je keuken.

Elk onderdeel van de mengkraan is zorgvuldig ontworpen en de materialen zijn bewust geselecteerd om een onderscheidende ervaring te bieden. Deze kwaliteit wordt mogelijk gemaakt door een product dat is ontworpen om het middelpunt van de keuken te zijn.

# De nieuwe **OVAL** serie

## HET MEEST ZORGVULDIGE ONTWERP

Het ovale lichaam is zorgvuldig ontworpen om een vloeiende eenheid te creëren met de ronde uitloop, waardoor een stijlvol en elegant object ontstaat.

## COMFORT BIJ ELK GEBRUIK

Zorgvuldig vervaardigd uit duurzame materialen voor maximale weerstand tegen dagelijks gebruik:



Antiekalk straalverdeler.



360° draaibare uitloop om de waterstroom te richten



Easy-Quick systeem voor installatie zonder gereedschap.



Zeer resistente keramische patronen met keramische schijven



Zeer nauwkeurige temperatuurregeling

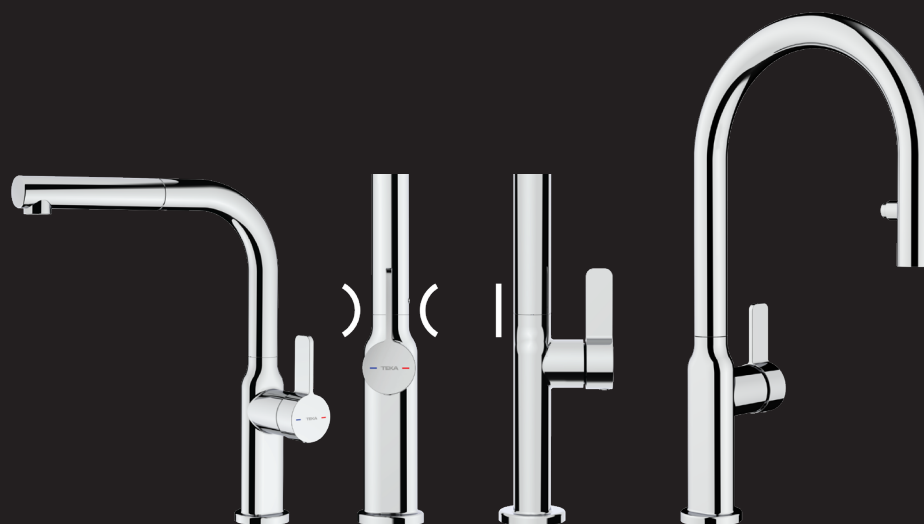

# KRANEN



**NEU**

**OVAL 9382**

TOTAL

- Eenhendelkraan
- Zwenkbare en flexibele water uitloop
- Uitschuifbare douche
- Antiekalk straalverdeler
- 3/8" flexibele binnenbuis



EASY-QUICK



**NEU**

**OVAL 9382**

TOTAL

- Eenhendelkraan
- Zwenkbare en flexibele water uitloop
- Uitschuifbare douche
- Antiekalk straalverdeler
- 3/8" flexibele binnenbuis



EASY-QUICK



**NEU**

**OVAL 915**

TOTAL

- Eenhendelkraan
- Zwenkbare water uitloop
- Antiekalk straalverdeler
- 3/8" flexibele binnenbuis



EASY-QUICK

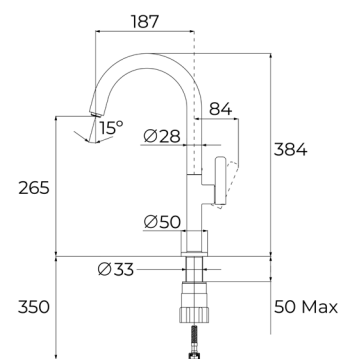
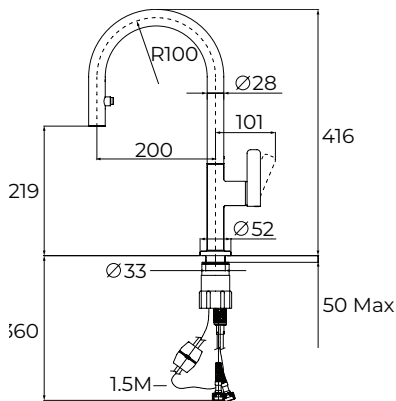
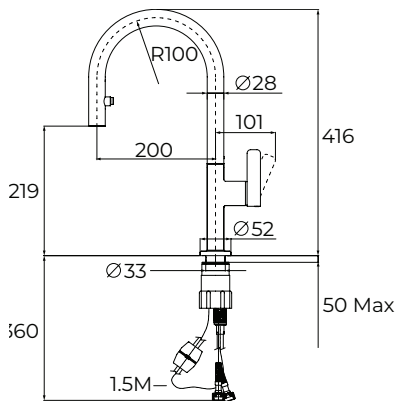

**KLEUR**

■ Chrom

Art. nr.: 116020013 | EAN: 8434778027228 | Prijs: 318,-/385,-€

**KLEUR**

■ Zwart

Art. nr.: 116020015 | EAN: 8434778027242 | Prijs: 335,-€/406,-€

**KLEUR**

■ Zwart

Art. nr.: 116030064 | EAN: 8434778027143 | Prijs: 167,-€/ 202,-€



**NEU**  
**OVAL 938**  
TOTAL

- Eenhendelkraan
- Zwenkbare water uitloop
- Uitschuifbare douche
- Antiekalk straalverdeler
- 3/8" flexibele binnenbuis



**NEU**  
**OVAL 938**  
TOTAL

- Eenhendelkraan
- Zwenkbare water uitloop
- Uitschuifbare douche
- Antiekalk straalverdeler
- 3/8" flexibele binnenbuis



**NEU**  
**OVAL 914**  
TOTAL

- Eenhendelkraan
- Zwenkbare water uitloop
- Antiekalk straalverdeler
- Waterdoorstroombegrenzer 5l/min
- 3/8" flexibele binnenbuis

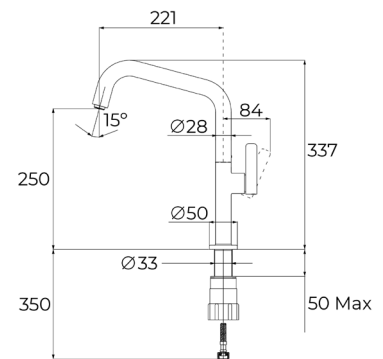
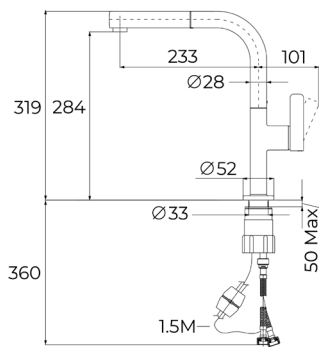
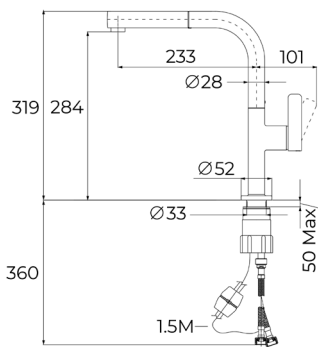

**KLEUR**  
Chrom

Art. nr.: 116020017 | EAN: 8434778027266 | Prijs: 226,-€ / 274,-€

**KLEUR**  
Zwart

Art. nr.: 116020019 | EAN: 8434778027280 | Prijs: 243,-€ / 294,-€

**KLEUR**  
Chrom

Art. nr.: 116030066 | EAN: 8434778027167 | Prijs: 150,-€ / 182,-€



**ARK 938 I**  
**MAESTRO**

- Eenhendelkraan
- Zwenkbare water uitloop
- Uitschuifbare douche
- Antiekalk straalverdeler
- 3/8" flexibele binnenbuis

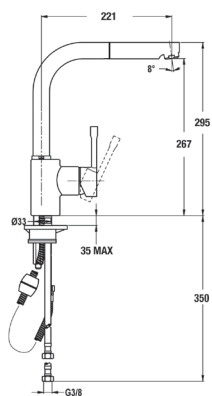

**KLEUR**



Art. nr.: 23938120I | EAN: 8421152134191 | Prijs: 377,- € / 457,-€



**FO 997 FN**  
**TOTAL**

- Eenhendelkraan
- Zwenkbare en flexibele water uitloop
- Schotelvormige douche
- Antiekalk straalverdeler
- 3/8" flexibele binnenbuis

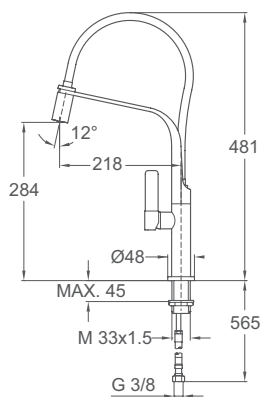

**KLEUR**



Art. nr.: 62997020FN | EAN: 8421152139738 | Prijs: 268,-€ / 324,-€





Flexlinea RS15 50.40  
Kraan ICC 915 chrom  
Roestvrijstalen zeepdispenser

Artikelnr.: 115000012  
Artikelnr.: 116030004  
Artikelnr.: 115890012

Küppersbusch Hausgeräte GmbH  
Im Welterbe 2  
45141 Essen  
Tel: +49 (0) 209 401-0  
Fax: +49 (0) 209 401-303  
teka@kueppersbusch.de  
www.teka.com

NL / BE | CORE | NL BRO2024-013



[www.teka.com](http://www.teka.com)



TEKA stelt zich niet aansprakelijk voor foutief geplaatste afbeeldingen, door de druktechniek kunnen kleurverschillen ontstaan.  
Druk- zetfouten, technische wijzigingen en leveringsmogelijkheden voorbehouden. Version 11/2024